

BEOPLAY V1

BeoPlay V1-32

BeoPlay V1-40



Gentile Cliente

Questa Guida introduttiva (Introduzione) contiene informazioni sulle funzioni di base del prodotto B&O PLAY acquistato e apparecchi collegati.

Il prodotto offre più funzioni e opzioni di quelle descritte in questa Introduzione, fra cui timer di disattivazione, sistema con codice PIN e impostazioni di rete. Queste e altre funzioni sono illustrate in maggior dettaglio nella guida online del prodotto o nei testi descrittivi nei menu del televisore.

Le guide sono disponibili su www.beoplay.com/v1/support.

Le guide e i testi descrittivi dei menu sono inoltre aggiornati se nuovo software introduce nuove funzioni o le modifica.

Su www.beoplay.com/v1 è infine possibile consultare le FAQ (domande frequenti) sul prodotto.

Il rivenditore è il primo punto di contatto per tutte le richieste di informazioni sull'assistenza.

Precauzioni

- Accertarsi che il televisore sia posizionato, installato e collegato conformemente alle istruzioni descritte in questa Guida introduttiva. Per evitare lesioni, utilizzare solamente stand e staffe da parete approvati da Bang & Olufsen.
- Posizionare il televisore su una superficie solida e stabile.
- Non posare oggetti sopra il televisore.
- Non esporre il televisore a pioggia, valori elevati di umidità o a fonti di calore.
- Il televisore è inteso solo per un uso in ambienti domestici e privi di umidità. Utilizzare a temperature comprese tra 10° e 40° C.
- Se il televisore è stato esposto a temperature inferiori a 5° C, lasciarlo a temperatura ambiente e attendere fino a quando non abbia raggiunto una normale temperatura ambiente prima di ricollegarlo alla rete elettrica e accenderlo.
- Si consiglia di evitare di esporre il televisore alla luce diretta del sole e alla luce artificiale, quale quella di un faretto, poiché ciò potrebbe ridurre la sensibilità del ricevitore del telecomando. Se lo schermo si surriscalda, possono comparire macchie nere sull'immagine. Queste scompaiono non appena il televisore torna alla temperatura normale.
- Lasciare spazio sufficiente intorno al televisore per consentirne una ventilazione adeguata.
- Non posizionare fiamme libere, come candele accese, sull'apparecchio.
- Per prevenire possibili incendi, non posizionare candele o altre fiamme libere nelle vicinanze dell'apparecchio.
- Non tentare di aprire il televisore. Queste operazioni sono esclusivamente di competenza del personale tecnico qualificato.
- Non colpire il vetro con oggetti solidi o appuntiti.
- Il televisore può essere spento completamente solo scollegandolo dalla presa a muro. La presa a muro deve essere sempre facilmente accessibile.
- Attenersi sempre alle istruzioni per assicurare un'installazione e un collegamento sicuri e corretti del prodotto e, nel caso di un impianto multimediale, delle apparecchiature collegate.
- L'etichetta del prodotto è ubicata dietro al coperchio dei collegamenti.

Indice

Configurazione

- 6 Installazione del televisore
- 8 Pannello dei collegamenti – BeoPlay V1–32
- 10 Pannello dei collegamenti – BeoPlay V1–40

Uso quotidiano

- 12 Istruzioni per l'uso del telecomando
- 13 Navigazione nei menu
- 15 Uso del televisore
- 16 Browser multimediale
- 17 Regolazione delle impostazioni dell'immagine e dell'audio
- 18 Pulizia
- 19 Domande e risposte

Le guide e ulteriori informazioni, per esempio le FAQ (domande frequenti) sono disponibili su www.beoplay.com/v1/support.

1. Disimballaggio del televisore

Disimballaggio del televisore e posizionarlo su una coperta morbida. Rimuovere i quattro perni dal televisore.

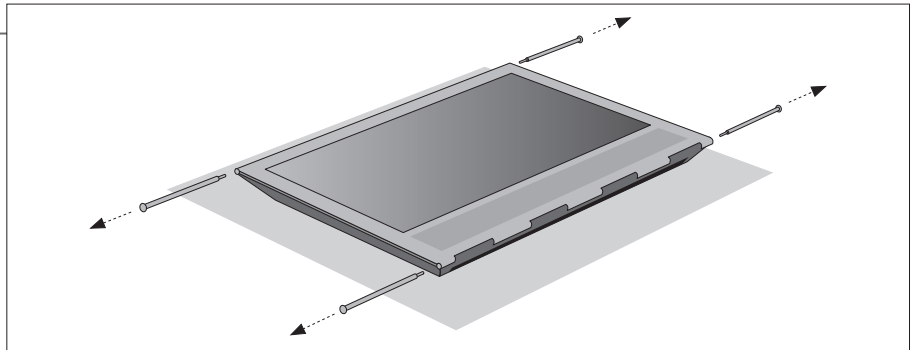

2. Inserimento del coperchio del televisore e montaggio dello stand/staffa da parete

Prima di montare la staffa da parete, ricordarsi di inserire il coperchio del diffusore. Tenere il coperchio del diffusore con entrambe le mani e farlo scorrere delicatamente nell'apertura sul lato del televisore.

Montare quindi lo stand o la staffa a parete (vedere guida a parte).

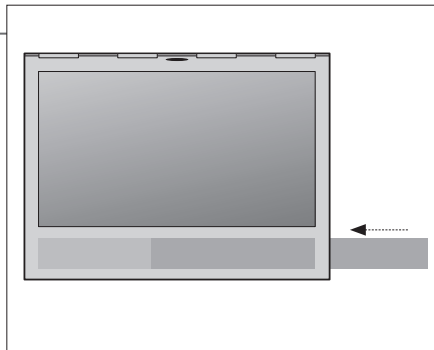

Per rimuovere il coperchio del diffusore, spingerlo verso l'esterno utilizzando uno dei quattro perni rimossi dal televisore. Se il televisore è montato su uno stand da tavolo o staffa da parete, per rimuovere il coperchio del diffusore, è necessario rimuovere i lati dello stand o della staffa da parete. Vedere le guide fornite con lo stand o la staffa da parete.

3. Collegamento del televisore

- Per rimuovere il coperchio dei collegamenti, tirare in primo luogo la base del coperchio per disimpegnarlo e quindi estrarlo completamente.
- Collegare il cavo di alimentazione, il cavo Ethernet e il cavo dell'antenna o satellitare, in base al proprio sistema. Per una connessione wireless, collegare l'antenna della rete wireless.
- Accendere il televisore (premere TV). Se viene chiesto di immettere un codice PIN, inserire il codice fornito dal rivenditore e proseguire con la configurazione iniziale (vedere pagina successiva).

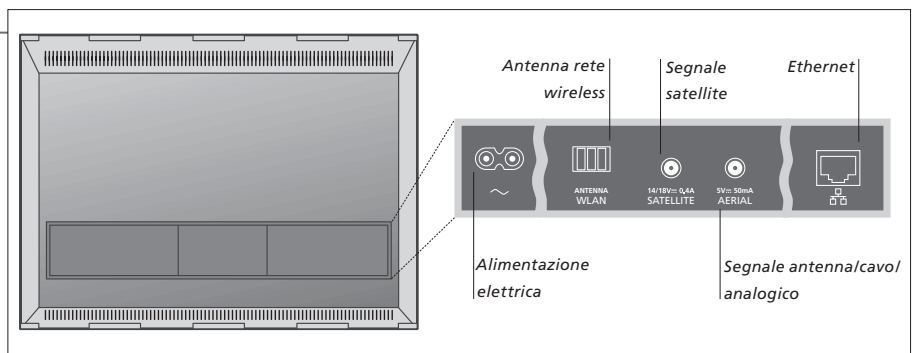

Importante – le guide e le FAQ possono essere reperite su www.beoplay.com/v1/support

Ventilazione Lasciare spazio sufficiente intorno allo schermo per consentire una ventilazione adeguata. Non coprire la griglia di ventilazione. Se il televisore si surriscalda (spia di standby lampeggiante e visualizzazione di messaggio sullo schermo), portare il televisore in standby (non spegnerlo) per consentirne il raffreddamento. In questo periodo non è possibile utilizzare il televisore.

Collegamento Ethernet Collegare il televisore a Internet per ricevere gli aggiornamenti software e scaricare le tabelle del Peripheral Unit Controller (PUC). Si consiglia di impostare il televisore in modo che aggiorni il software automaticamente.

Impostazioni di rete Per ulteriori informazioni sulle configurazioni cablate o wireless, consultare la guida online e la guida allegata con l'antenna della rete wireless.

Per informazioni sul telecomando Beo4, vedere pagina 12 o la guida del Beo4.

4. Configurazione iniziale

Alcuni menu saranno visualizzati per consentire di effettuare diverse impostazioni. Utilizzare i tasti di navigazione ◀, ▶, ▲ e ▼, del Beo4 e premere al centro per selezionare le impostazioni. In alcuni sottomenu, premere **BACK** per ritornare alla configurazione iniziale.

È possibile modificare le impostazioni in seguito, se necessario. Se si riceve il segnale TV attraverso un set-top box, selezionare **NESSUNO** in **INGRESSI**. Configurare il set-top box come illustrato sotto.

LINGUA	Seguire le istruzioni a schermo. Se disponibili, premere il tasto blu per i testi descrittivi.
AGGIORNAMENTO SW (USB)	
PAESE	
LINGUA	
IMPOSTAZIONI RETE	
AGGIORNAMENTO SW (INTERNET)	
CONFIGURAZIONE DIFFUSORE	
CONTROLLO ACCESSO	
INGRESSI (SINTONIZZAZIONE TV)	
INFORMAZIONI UTILI	

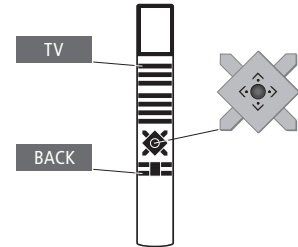

5. Collegamento di dispositivi esterni

L'illustrazione qui è solo un esempio delle molte possibili configurazioni.

Quando si collega un apparecchio esterno, ad esempio un set-top box, alla presa HDMI IN del televisore (vedere pagine seguenti), viene richiesto di configurare la fonte. Seguire le istruzioni a schermo.

Per informazioni su altre opzioni di configurazione, tabelle PUC e trasmettitori IR, vedere la guida online, disponibile su www.beoplay.com/v1/support.

È possibile comandare apparecchi di altra marca utilizzando il telecomando Beo4 con una tabella PUC (Peripheral Unit Controller). Perché il PUC possa funzionare, un trasmettitore IR deve essere posizionato nelle vicinanze del ricevitore IR sull'apparecchio collegato. Controllare il segnale IR prima di collegare il trasmettitore IR.

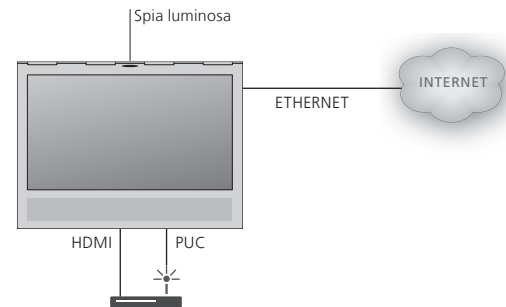

6. Intradamento dei cavi

È possibile fissare i cavi su uno dei lati o al centro, a seconda del posizionamento della staffa da parete o stand. Per ragioni di sicurezza, fissare i cavi con i fermacavo in dotazione.

Dopo aver effettuato tutti i collegamenti, montare il coperchio.

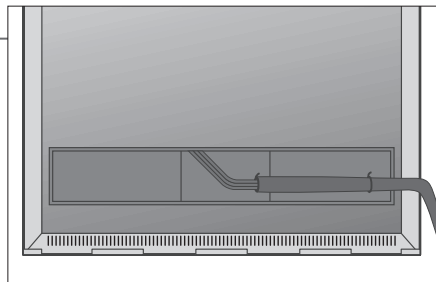

Se si possiede una staffa da parete, assicurarsi che i cavi siano sufficientemente lunghi da consentire la rotazione del televisore prima di avvolgerli in un unico fascio con i fermacavo.

Spia luminosa – verde

La spia lampeggia brevemente in verde e il televisore è pronto per l'uso. Per ridurre il tempo di avvio, consultare la guida online per le impostazioni di alimentazione.

Sempre illuminata in rosso Rosso lampeggiante lentamente

Il televisore è in standby, ma lasciarlo collegato alla rete elettrica perché possa scaricare eventuali aggiornamenti software. Il televisore è stato scollegato dalla rete elettrica ed è necessario inserire il codice PIN. Per ulteriori informazioni sul sistema con codice PIN, vedere la guida online, disponibile su www.beoplay.com/v1/support.

Rosso lampeggiante rapidamente

Non scollegare il televisore dalla rete elettrica. Ciò potrebbe essere dovuto all'attivazione di nuovo software o a un numero eccessivo di inserimenti del codice PIN.

Spenta

Il televisore è in standby e può essere scollegato dalla rete elettrica. Questo, tuttavia, attiverà il sistema con codice PIN.

Pannello dei collegamenti – BeoPlay V1–32

È necessario che ciascun dispositivo collegato al pannello dei collegamenti venga registrato nel menu IMPOSTAZIONE ELENCO FONTI.

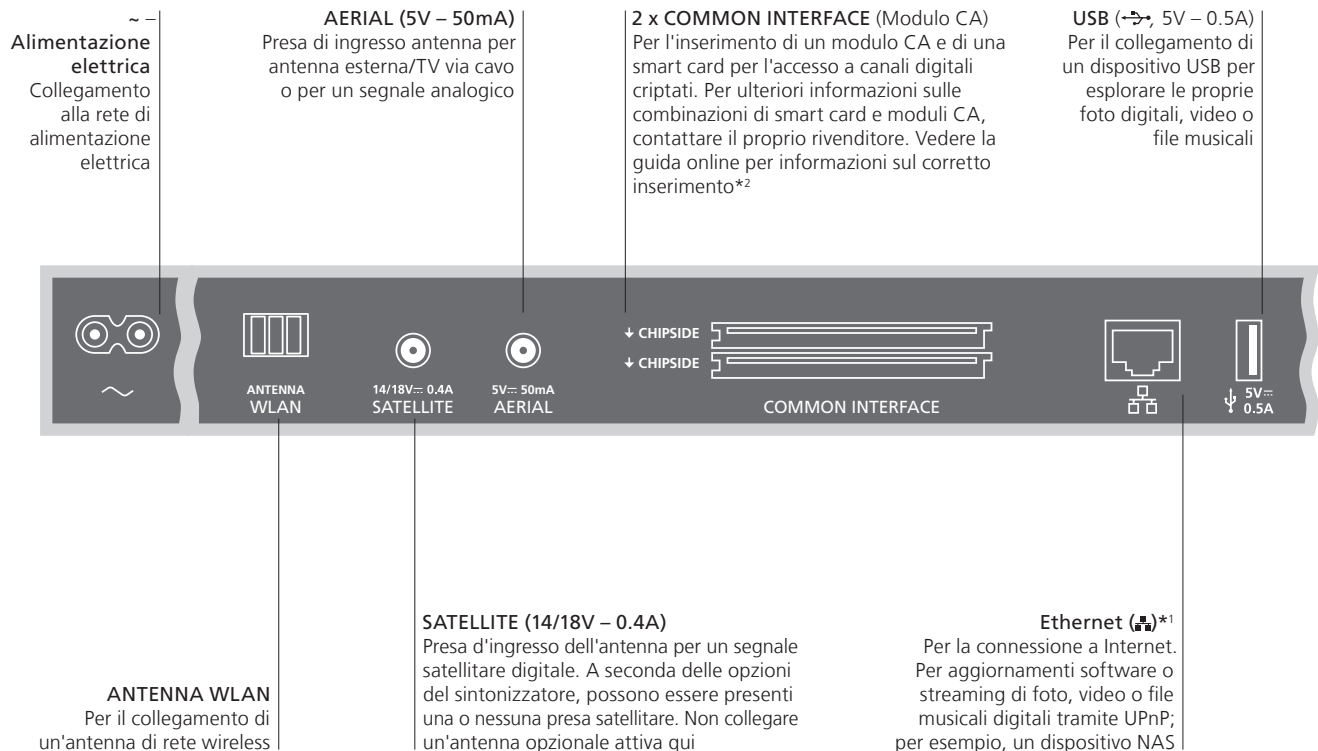

Importante

Cavo alimentazione e spina Collegare la presa ~ sul pannello dei collegamenti del televisore alla presa a muro. Il televisore si trova in modalità standby ed è pronto per l'uso. Il cavo dell'alimentazione e la relativa spina in dotazione sono stati progettati specificamente per il prodotto. Non sostituire la spina e, se il cavo dovesse subire danni, è necessario acquistarne uno nuovo approvato da Bang & Olufsen.

*1 Assicurarsi che il cavo di collegamento fra il prodotto e il router non sia posizionato all'esterno dell'edificio per prevenire un possibile contatto con l'alta tensione.

Si consiglia di collegare il televisore a Internet per poter ricevere gli aggiornamenti software e scaricare le tabelle PUC (Peripheral Unit Controller). Le tabelle PUC consentono di azionare prodotti di altra marca collegati con un telecomando Beo4 dotato di tasto di navigazione.

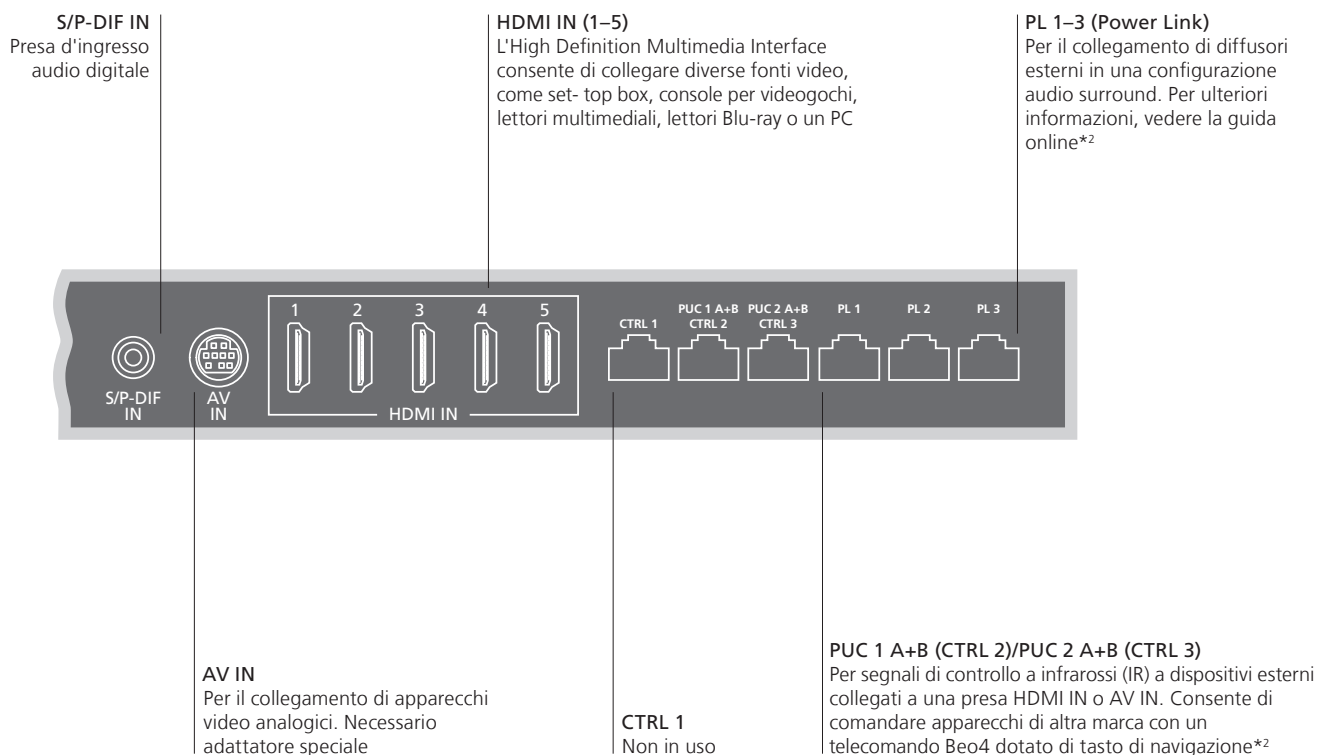

Cavi e adattatori

A seconda del tipo di apparecchio che si collega al televisore, è possibile che siano necessari altri tipi di cavi o adattatori. Cavi e adattatori sono disponibili presso il rivenditore Bang & Olufsen.

Collegamento Ethernet

Collegare il televisore a Internet per ricevere gli aggiornamenti software e scaricare le tabelle del Peripheral Unit Controller (PUC). Si consiglia di impostare il televisore in modo che aggiorni il software automaticamente.

*2*Guida online

La guida online contiene ulteriori informazioni sulla configurazione e il collegamento di apparecchiature esterne.

Pannello dei collegamenti – BeoPlay V1–40

È necessario che ciascun dispositivo collegato al pannello dei collegamenti venga registrato nel menu IMPOSTAZIONE ELENCO FONTI.

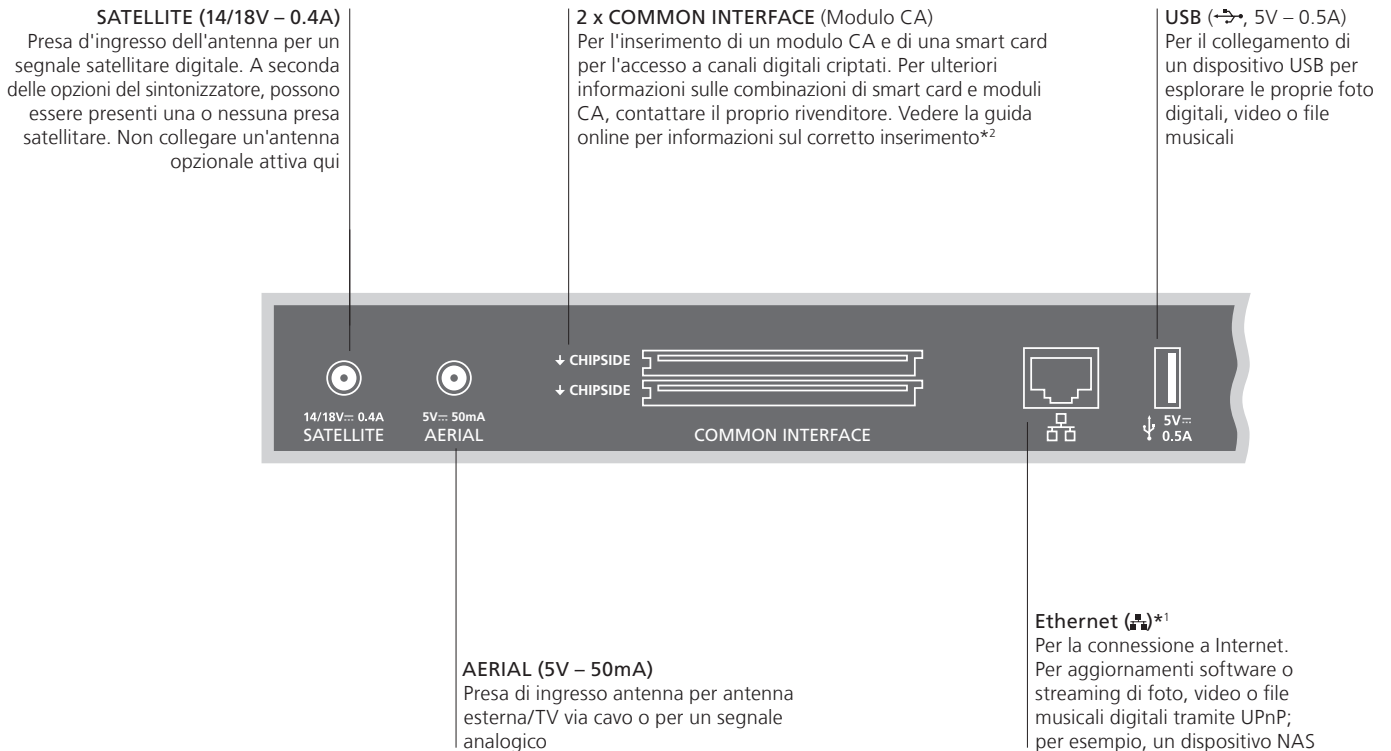

Importante

Cavo alimentazione e spina Collegare la presa ~ sul pannello dei collegamenti del televisore alla presa a muro. Il televisore si trova in modalità standby ed è pronto per l'uso. Il cavo dell'alimentazione e la relativa spina in dotazione sono stati progettati specificamente per il prodotto. Non sostituire la spina e, se il cavo dovesse subire danni, è necessario acquistarne uno nuovo da un rivenditore Bang & Olufsen.

¹Assicurarsi che il cavo di collegamento fra il prodotto e il router non sia posizionato all'esterno dell'edificio per prevenire un possibile contatto con l'alta tensione.

Si consiglia di collegare il televisore a Internet per poter ricevere gli aggiornamenti software e scaricare le tabelle PUC (Peripheral Unit Controller). Le tabelle PUC consentono di azionare prodotti di altra marca collegati con un telecomando Beo4 dotato di tasto di navigazione.

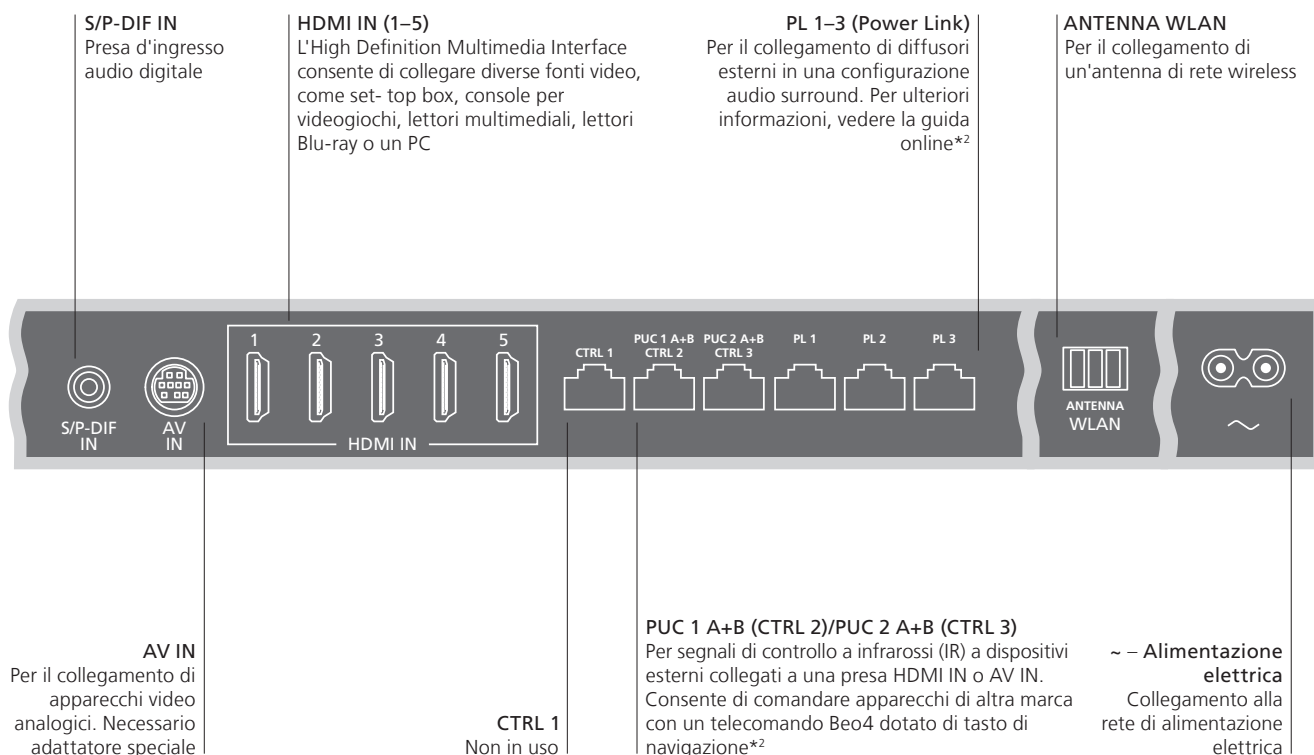

Cavi e adattatori

A seconda del tipo di apparecchio che si collega al televisore, è possibile che siano necessari altri tipi di cavi o adattatori. Cavi e adattatori sono disponibili presso il rivenditore Bang & Olufsen.

Collegamento Ethernet

Collegare il televisore a Internet per ricevere gli aggiornamenti software e scaricare le tabelle del Peripheral Unit Controller (PUC). Si consiglia di impostare il televisore in modo che aggiorni il software automaticamente.

²*Guida online

La guida online contiene ulteriori informazioni sulla configurazione e il collegamento di apparecchiature esterne.

Istruzioni per l'uso del telecomando

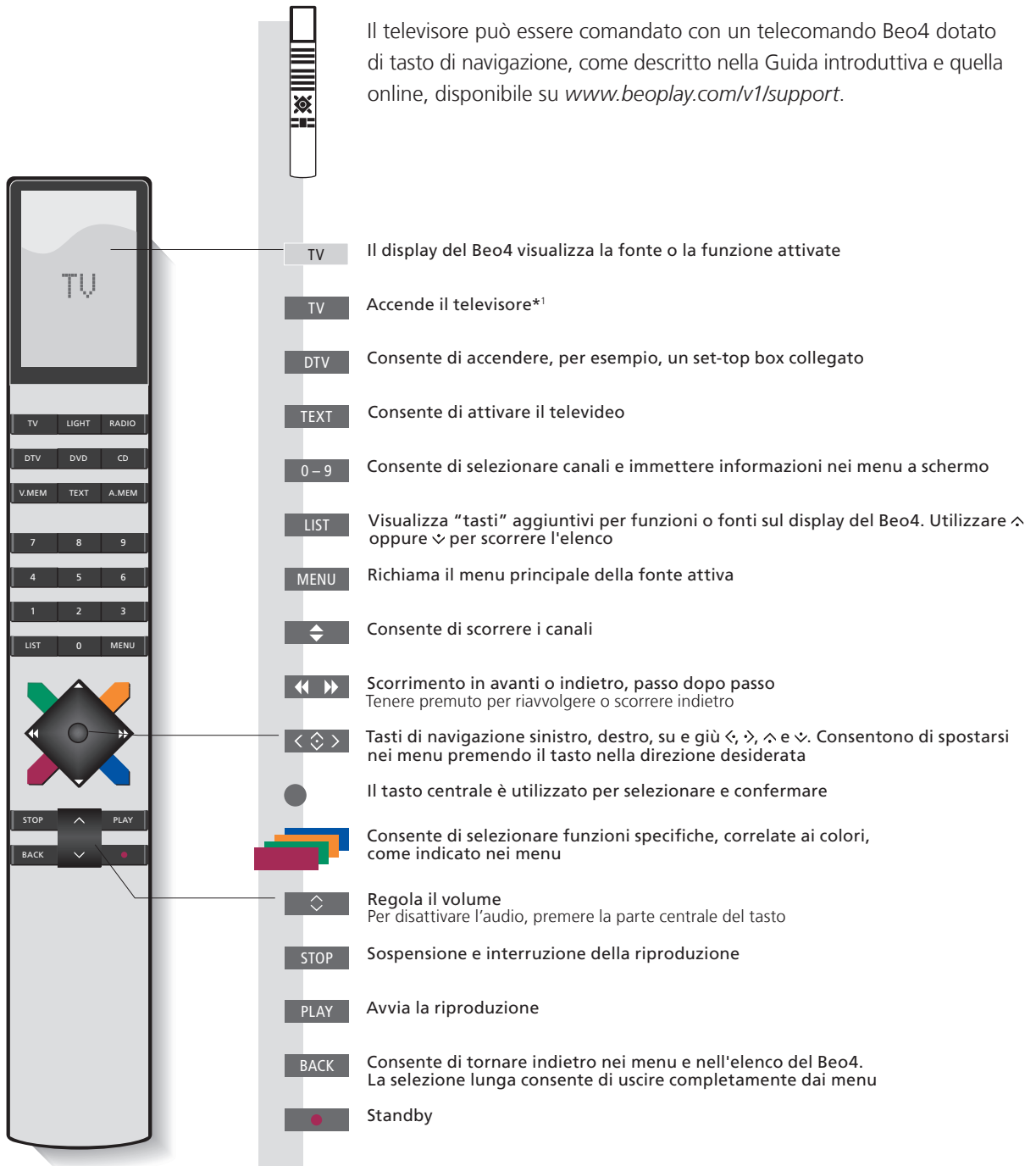

Importante – le guide e le FAQ possono essere reperite su www.beoplay.com/v1/support

***Tasti del Beo4** Alcuni tasti possono essere riconfigurati durante il processo di prima configurazione. Per ulteriori informazioni, vedere la guida online.

Digital Text/MHEG NOTA: per informazioni generali sull'uso del telecomando, consultare la Guida fornita con il telecomando. In alcuni paesi, i moduli CA richiedono l'attivazione di Digital Text/MHEG. Se Digital Text/MHEG è attivato, alcune differenze saranno applicabili al Beo4. Se sullo schermo non viene visualizzato alcun menu, è necessario premere **MENU** prima di un tasto colorato.

Impostazioni MODE Controllare che il telecomando Beo4 sia in **MODE 1**. Vedere pagina 19 per le istruzioni sulla configurazione del Beo4.

Spostamento fra i menu e selezione delle impostazioni con il telecomando.

Display e menu

Selezione della fonte e regolazione delle impostazioni.

TV

Per accendere il televisore

MENU

Per visualizzare il menu*¹

Utilizzo dei menu

Con un menu visualizzato sullo schermo, è possibile spostarsi fra le opzioni del menu, visualizzare le impostazioni o immettere dati.

Per evidenziare il menu/ modificare l'impostazione

0-9

Per immettere dati

Per richiamare sottomenu/ memorizzare le impostazioni

Seleziona un'opzione

BACK oppure

Per ritornare indietro nei menu

BACK

Premere senza rilasciare per uscire dai menu.

Scorrimento delle pagine di un menu

Alcuni menu occupano più spazio di quello disponibile sullo schermo del televisore. Ciò è indicato da una voce di menu dimezzata in cima o in fondo allo schermo. Per scorrere un elenco dall'alto in basso, utilizzare il tasto di navigazione "su".

Per scorrere le pagine

Per scorrere le voci del menu

Una linea intera indica che la selezione deve essere effettuata con il tasto **centrale**

CHANNEL LIST	
CNN	1
TV 2 NEWS	2
DISCOVER	3
CWNBC	4
BBCWORLD	5
...	6
...	7
SUPER CH	8
...	9
CRIME TV	10
CINEMA	11
MOVIE NW	12

Wednesday 09 November, 2011

Una linea gradualmente sfumata indicata che è possibile modificare le impostazioni utilizzando il tasto di navigazione sinistro o destro

PIN CODE	
PIN CODE	OFF
NEW PIN CODE	

Wednesday 09 November, 2011

Esempio di un elenco di canali.

Informazioni

¹*Menu principale È sempre possibile richiamare il menu principale, incluso un menu a sovrapposizione con un elenco di tutte le funzioni speciali per la fonte attiva.

Testi descrittivi Nel menu IMPOSTAZIONI, è possibile visualizzare/nascondere i testi descrittivi utilizzando il tasto **blu**. Alcuni testi descrittivi possono nascondere il menu. Per alcune lingue, i testi descrittivi sono disponibili solo in inglese.

Selezione della fonte

È possibile selezionare una fonte premendo il tasto dedicato sul telecomando, oppure è possibile selezionare una fonte tramite il menu.



Visualizzazione dei testi descrittivi

È possibile richiamare testi descrittivi con spiegazioni delle funzioni se sono disponibili nei menu e sottomenu.

Le funzioni di carattere generale sono anche illustrate nel menu INFORMAZIONI UTILI.*¹



Informazioni



¹*Menu INFORMAZIONI UTILI Questo menu è accessibile dal menu IMPOSTAZIONI. Qui è possibile visualizzare informazioni sulle funzioni di base. Quando il televisore riceve aggiornamenti software (connessione a Internet necessaria), le nuove funzioni saranno spiegate qui.

Visione di canali analogici e terrestri, via cavo e satellitari digitali, in base alle opzioni di sintonizzazione. È inoltre possibile aggiungere canali preferiti a un gruppo e richiamare il televideo, se disponibile.

Accensione del televisore

 Premere, per esempio, TV

Selezione di un canale

 oppure  
 Selezionare Selezionare il canale Per selezionare il canale precedente

Richiamo e utilizzo del menu a sovrapposizione

È possibile richiamare il menu principale, incluso le funzioni per la fonte attiva.









 Premere  oppure  Attivare la funzione desiderata*¹

Regolazione del volume

 Regola il volume  Premere nella parte centrale per disattivare l'audio  Premere per riattivare l'audio



Creazione di gruppi di canali

Se si dispone di numerosi canali, è possibile creare gruppi per reperire i canali preferiti con facilità.

 Richiamare il menu PREFERITI*²  Denominare un gruppo come spiegato sullo schermo  Premere due volte per salvare e visualizzare il gruppo    Selezionare un gruppo da cui copiare. Seguire le istruzioni a schermo   Salvare le impostazioni

Utilizzo del televideo

Se supportato dal fornitore di programma, è possibile richiamare il televideo per il canale selezionato.

 Premere diverse volte per cambiare modalità schermo  oppure   oppure  
 Scorrere le pagine Spostarsi su PAGINA e scorrere Immettere il numero della pagina Breve selezione per ritornare alla pagina precedente. La selezione lunga consente di uscire dal televideo

Informazioni

Guida ai programmi e informazioni

¹*Funzioni colorate

²*Menu PREFERITI

Per dettagli sulla Guida ai programmi e informazioni, vedere la guida online su www.beoplay.com/v1/support. È inoltre possibile attivare le funzioni colorate senza premere prima MENU se Digital Text è disabilitato. Per richiamare il menu PREFERITI, premere MENU, selezionare IMPOSTAZIONI, CANALI e quindi MODIFICA GRUPPI TV.

È possibile riprodurre file musicali e video e sfogliare le foto archiviate su un dispositivo di storage o su un prodotto collegato tramite un server multimediale abilitato per DLNA/UPnP. Per ulteriori informazioni sui collegamenti e le funzioni, vedere la guida online disponibile su www.beoplay.com/v1/support.

Utilizzo del browser multimediale

MEDIA

Quando si collega un dispositivo di storage, il televisore rileva automaticamente la fonte e chiede se si desidera visualizzarne il contenuto. È possibile accedere al menu BROWSER MULTIMEDIALE tramite il menu IMPOSTAZIONI.

Richiamare MEDIA sul display del Beo4*¹

Ascolto della musica

Selezionare la cartella con la musica che si desidera ascoltare.



Selezionare il dispositivo di storage con musica



Sfogliare i file o scorrere i brani. Selezionare un file musicale per avviare la riproduzione



Pausa



Per riprendere la riproduzione



Per scorrere i menu all'indietro o tenere premuto per ritornare al menu principale del browser multimediale

Esplorazione delle foto

Selezionare la cartella con le foto che si desidera visualizzare.



Selezionare il dispositivo di storage con foto



Sfogliare i file e le cartelle e premere per avviare la presentazione



Pausa



Per passare alla foto successiva o a quella precedente

Riproduzione di file video

Selezionare la cartella con i file video che si desidera visualizzare



Selezionare il dispositivo di storage con i file video



Sfogliare i file e le cartelle e premere per visualizzare



Scorrimento minuto per minuto. Premere e tenere premuto per scorrere. Premere nuovamente per cambiare velocità



Per riprendere la riproduzione

Informazioni

¹*Beo4 LIST

Se il telecomando Beo4 non è dotato del tasto **MEDIA** in **LIST**, è possibile dedicare un altro tasto al browser multimediale nel menu IMPOSTAZIONI. Vedere pagina 19.

Dispositivi di storage

Accesso alla fonte BROWSER MULTIMEDIALE

È possibile collegare, ad esempio, dispositivi USB e hard disk tramite USB o Ethernet.

È possibile richiamare il menu principale, selezionare ELENCO FONTI, evidenziare BROWSER MULTIMEDIALE e premere il tasto **centrale** per attivare il browser multimediale.

Mentre si guarda la TV, è possibile regolare le impostazioni dell'immagine e dell'audio. Per ulteriori informazioni su queste impostazioni, vedere la guida online su www.beoplay.com/v1/support.

Selezione delle modalità audio

LIST SOUND 1-9 oppure

LIST SOUND ● 1-9

Il televisore dispone di diverse modalità audio ottimizzate per diversi tipi di programmi. Nel menu IMPOSTAZIONE ELENCO FONTI, è possibile impostare, per ciascuna fonte, una modalità dell'audio da utilizzare ogni volta che si attiva la fonte.

Selezionare le modalità audio (1-9) se si ricorda il numero della modalità desiderata*1

Richiamare le modalità audio sullo schermo del televisore e selezionare la modalità

Selezione delle modalità d'immagine

LIST PICTURE 1-3 oppure

LIST PICTURE ● 1-3

È possibile attivare diverse modalità di immagine da utilizzare per i diversi tipi di programmi. Quando si seleziona una modalità immagine per una fonte, questa viene salvata solo fino allo spegnimento del televisore o fino a quando non si seleziona una fonte diversa. Nel menu IMPOSTAZIONE ELENCO FONTI, è possibile impostare, per ciascuna fonte, una modalità dell'immagine da utilizzare ogni volta che si attiva la fonte.

Selezionare le modalità d'immagine 1-3 se si ricorda il numero della modalità desiderata*1

Richiamare le modalità d'immagine sullo schermo del televisore e selezionare la modalità

Selezione del formato dell'immagine

LIST FORMAT 1-3 oppure

LIST FORMAT ● 1-3

◀▶

Nel menu IMPOSTAZIONE ELENCO FONTI, è possibile impostare, per ciascuna fonte, un formato dell'immagine da utilizzare ogni volta che si attiva la fonte. È inoltre possibile selezionare temporaneamente un formato di immagine diverso. Notare che non è possibile cambiare il formato dell'immagine quando Digital Text è abilitato e un'applicazione MHEG è visualizzata sullo schermo. Per ulteriori informazioni su Digital Text, vedere la guida online.

Selezionare il formato (1-3) se si ricorda il formato desiderato

Richiamare i formati d'immagine sullo schermo del televisore e selezionare il formato

Per passare da un formato a un altro

AUTO (selezionare 1)

Per ridurre le barre nere in alto e in basso, l'immagine viene ingrandita senza modificare la geometria dell'immagine. Tuttavia, se una fonte 4:3 segnala un rapporto larghezza/altezza errato, l'immagine sarà allungata orizzontalmente

AUTO WIDE (selezionare 2)

Per ridurre le barre nere in alto e in basso, l'immagine viene ingrandita e allungata orizzontalmente per riempire quanto più possibile lo schermo

FORMATO FONTE (selezionare 3)

La fonte determina il formato dell'immagine

Informazioni

*1*Beo4 LIST Per visualizzare SOUND e PICTURE sul Beo4, è necessario prima aggiungerli all'elenco delle funzioni del Beo4; vedere pagina 19.

Pulizia

Le attività di manutenzione ordinaria, quale la pulizia, sono responsabilità dell'utente. Per ottenere risultati ottimali, seguire le istruzioni di seguito.

Schermo

- Spolverare lo schermo utilizzando un panno asciutto e morbido.
- Per rimuovere macchie o sporco, utilizzare un panno morbido, privo di peli e ben strizzato.
- Non pulire alcuna parte del televisore con alcol o altri solventi.
- Non colpire lo schermo con oggetti solidi o appuntiti.
- A causa della loro abrasività, alcuni tipi di panni in microfibra possono danneggiare il rivestimento ottico.

Cabinet

- Spolverare le superfici utilizzando un panno asciutto e morbido.
- Per rimuovere macchie o sporco, usare un panno soffice e umido, ben strizzato, e una soluzione di acqua e detergente delicato, per esempio detersivo per stoviglie.
- Non pulire alcuna parte del televisore con alcol o altri solventi.

Diffusori

- Evitare di spruzzare liquidi direttamente sullo schermo per non danneggiare i diffusori.
- I diffusori possono essere puliti con un aspirapolvere dotato di una spazzola morbida e impostato sul livello di potenza più basso.
- Per rimuovere il coperchio del diffusore, spingerlo verso l'esterno utilizzando uno dei quattro perni rimossi dal televisore. Se il televisore è montato su uno stand da tavolo o staffa da parete, per rimuovere il coperchio del diffusore, è necessario rimuovere i lati dello stand o della staffa da parete. Vedere la guida fornita con lo stand o la staffa da parete.

Per ulteriori informazioni sul telecomando Beo4, consultare la guida del Beo4.

Come si aggiunge un tasto all'elenco del Beo4?

Per attivare alcune funzioni sul telecomando Beo4, è innanzitutto necessario aggiungere il "tasto" all'elenco delle funzioni del Beo4.

- > Premere senza rilasciare il tasto di standby.
- > Premere **LIST** per accedere alla funzione di configurazione del Beo4.
- > Rilasciare entrambi i tasti. **ADD?** viene visualizzato sul display.
- > Premere il tasto **centrale** e usare il tasto di navigazione per selezionare, per esempio, **AV?**
- > Premere il tasto **centrale** per richiamare l'elenco dei "tasti" supplementari disponibili. Il primo "tasto" viene visualizzato sul display e lampeggia.
- > Premere i tasti di navigazione su o giù per scorrere avanti o indietro l'elenco di tutti i "tasti" supplementari.
- > Premere il tasto **centrale** per aggiungere e collocare il "tasto" nella posizione preimpostata nell'elenco, oppure...
- > ...premere **1 – 9** per inserire il "tasto" in una posizione specifica nell'elenco.
- > Viene visualizzato **ADDED**, a indicare che il "tasto" è stato aggiunto. Premere senza rilasciare **BACK** per uscire dal menu di configurazione.

Come si seleziona un altro tasto del Beo4 per attivare una fonte?

Se si desidera che un altro tasto del Beo4 attivi una fonte, è possibile modificare questa impostazione nel menu IMPOSTAZIONE ELENCO FONTI.

- > Premere **MENU** per richiamare il menu IMPOSTAZIONI.
- > Richiamare il menu ELENCO FONTI.
- > Selezionare la fonte che si desidera configurare, per esempio **BROWSER MULTIMEDIALE**, e premere il tasto **centrale**.
- > Scorrere fino al menu **TASTO** e utilizzare il tasto di navigazione destro per richiamare l'elenco dei tasti.
- > Utilizzare i tasti di navigazione su e giù per scorrere i diversi tasti e quindi premere il tasto **centrale** per selezionare il tasto che si desidera utilizzare.

Come si imposta il Beo4 in MODE 1?

Un telecomando Beo4 con tasto di navigazione deve essere impostato su **MODE 1**.

- > Premere senza rilasciare il tasto di standby.
- > Premere **LIST** per accedere alla funzione di configurazione del Beo4.
- > Rilasciare entrambi i tasti. **ADD?** viene visualizzato sul display.
- > Premere **LIST** o il tasto di navigazione su per visualizzare **MODE?** sul Beo4.
- > Premere il tasto **centrale** per selezionare l'impostazione desiderata.
- > Premere i tasti di navigazione su o giù per visualizzare **MODE 1** sul Beo4.
- > Premere il tasto **centrale** per memorizzare la configurazione.
- > Sul display viene visualizzato il messaggio **STORED**, a indicare che la configurazione è stata memorizzata. Premere senza rilasciare **BACK** per uscire dal menu di configurazione.

Rifiuti di apparecchiature elettriche ed elettroniche (WEEE) – Protezione dell'ambiente



Apparecchiature e componenti elettrici ed elettronici, parti e batterie, contrassegnati con questo simbolo non devono essere smaltiti con i normali rifiuti domestici, ma devono essere raccolti e smaltiti separatamente. Smaltire apparecchiature elettriche ed elettroniche e batterie tramite gli appositi sistemi di raccolta disponibili nel proprio Paese consente di tutelare l'ambiente e la salute umana e di contribuire all'uso razionale delle risorse naturali.

La raccolta di apparecchiature e rifiuti elettrici ed elettronici e batterie evita la potenziale contaminazione dell'ambiente con le sostanze pericolose presenti in questi prodotti. Per informazioni sulla procedura di smaltimento corretta per il proprio Paese, rivolgersi a un rivenditore Bang & Olufsen.

Questo prodotto è conforme alle applicabili leggi sull'ambiente in tutto il mondo.



Con la presente, Bang & Olufsen dichiara che questo televisore dotato di WLAN è conforme ai requisiti essenziali e alle altre disposizioni rilevanti della Direttiva 1999/5/EC. La dichiarazione di conformità può essere visionata su www.beoplay.com/v1.

AT, BE, BG, CH, CY, CZ, DE, DK, EE, ES, FI, FR, GB, GR, HU, IE, IS, IT, LI, LT, LU, LV, MT, NL, NO, PL, PT, RO, SE, SI, SK, TR.

Questo televisore deve essere installato e azionato a una distanza minima di 20 cm tra l'antenna e il proprio corpo.

This product incorporates copyright protection technology that is protected by U.S. patents and other intellectual property rights. Use of this copyright protection technology must be authorized by Rovi Corporation, and is intended for home and other limited viewing uses only unless otherwise authorized by Rovi Corporation. Reverse engineering or disassembly is prohibited.

HDMI, the HDMI Logo and High-Definition Multimedia Interface are trademarks or registered trademarks of HDMI Licensing LLC.



Manufactured under license from Dolby Laboratories. Dolby and the double-D symbol are trademarks of Dolby Laboratories.



Manufactured under license under U.S. Patent Nos: 5,956,674; 5,974,380; 6,487,535 & other U.S. and worldwide patents issued & pending. DTS, the Symbol, & DTS and the Symbol together are registered trademarks & DTS 2.0 Channel is a trademark of DTS, Inc. Product includes software. © DTS, Inc. All Rights Reserved.



351101212100007

